

GARMINTM

Användarhandbok

zūmoTM 500/550



den personliga motorcykelnavigatorn

© 2006-2007 Garmin Ltd. eller dess dotterbolag

Garmin International, Inc.
1200 East 151st Street,
Olathe, Kansas 66062, USA
Tel. +1 913 397 8200
eller +1 800 800 1020
Fax +1 913 397 8282

Garmin (Europe) Ltd.
Liberty House, Hounsdown Business Park,
Southampton, Hampshire, SO40 9RB,
Storbritannien
+44 (0) 870 850 1241 (utanför Storbritannien)
0808 238 00 00 (inom Storbritannien)
Fax +44 (0) 870 850 1251

Garmin Corporation
No. 68, Jangshu 2nd Road,
Shijr, Taipei County, Taiwan
Tel. 886/2 2642 9199
Fax 886/2 2642 9099

Med ensamrätt. Om inget annat uttryckligen anges i detta dokument, får ingen del av denna handbok reproduceras, kopieras, överförs, spridas, hämtas eller lagras i något lagringsmedium i något som helst syfte utan föregående uttryckligt skriftligt tillstånd från Garmin. Garmin beviljar härmed tillstånd att ladda ned en enstaka kopia av denna handbok till en hårdisk eller annat elektroniskt lagringsmedium för visning, samt för utskrift av en kopia av handboken eller av eventuell revidering av den, under förutsättning att en sådan elektronisk eller utskriven kopia av handboken innehåller hela copyrightredogörelsens text och även under förutsättning att all obehörig kommersiell distribution av handboken eller eventuell revidering av den är strängt förbjuden.

Informationen i detta dokument kan ändras utan förvarning. Garmin förbehåller sig rätten att ändra eller förbättra sina produkter och att förändra innehållet utan skyldighet att meddela någon person eller organisation om sådana ändringar eller förbättringar. Besök Garmins webbplats (www.garmin.com) för aktuella uppdateringar och tilläggsinformation om användning och drift av denna och andra produkter från Garmin.

Garmin® och MapSource® är varumärken som tillhör Garmin Ltd. eller dess dotterbolag, och är registrerade i USA och i andra länder. zūmo™, MyGarmin™, Garmin

Travel Guide™, Garmin TourGuide™, Garmin Lock™, GTM™ och GXM™ är varumärken som tillhör Garmin Ltd. eller dess dotterbolag. De här varumärkena får inte användas utan skriftligt tillstånd av Garmin.

Bluetooth®-märket och logotyperna ägs av Bluetooth SIG, Inc. och all användning av sådana märken av Garmin är licensierad. Windows® är ett registrerat varumärke som tillhör Microsoft Corporation i USA och/eller andra länder. Mac® och iTunes® är registrerade varumärken som tillhör Apple Computer, Inc. Varumärket Winamp tillhör Nullsoft, Inc. och dess moderbolag America Online, Inc. Audible.com® och AudibleReady® är registrerade varumärken som tillhör Audible, Inc. © Audible, Inc. 1997-2005.

SiRF®, SiRFstar® och SiRF-logotypen är registrerade varumärken tillhörande SiRF Technology, Inc. SiRFstarIII™ och SiRF Powered™ är varumärken tillhörande SiRF Technology, Inc. Google™ och Google Earth™ är varumärken tillhörande Google Inc. RDS-TMC Traffic Information Services France © ViaMichelin 2006. SaversGuide® är ett varumärke som tillhör Entertainment Publications, Inc. XM™ är ett varumärke som tillhör XM Satellite Radio Inc. Andra varumärken och varunamn tillhör sina respektive ägare.



FÖRORD

Tack för ditt val av Garmin® zūmo™.

Konventioner för handboken

När du uppmanas ”trycka på” någonting rör du vid något på skärmen med ditt finger. I texten stöter du på pilar (>). De anger att du ska trycka på flera olika alternativ. Om det till exempel står ”tryck på **Vart** > **Favoriter**” ska du trycka på knappen **Vart** och sedan på **Favoriter**.

Kontakta Garmin

Kontakta Garmin om du har frågor om användningen av zūmo. I USA kontaktar du Garmins produktsupport på telefon: 913 397 8200 eller 800 800 1020, måndag - fredag 8.00 - 17.00 CST, eller gå till www.garmin.com/support och klickar på **Product Support (Produktsupport)**.

Europa: Kontakta Garmin (Europe) Ltd. på +44 (0) 870 8501241 (utanför Storbritannien) eller på 0808 2380000 (inom Storbritannien).

myGarmin™

De senaste tjänsterna för dina Garmin-produkter finns på <http://my.garmin.com>. På webbplatsen myGarmin kan du:

- Registrera din Garmin-enhet.
- Prenumerera på webbtjänster för information om fartkameror (se [sidan 55](#)).
- Låsa upp tillvalskartor.

Återkom till myGarmin regelbundet så att du inte missar några nya tjänster.

Om Google Earth™

Gå till <http://earth.google.com> och hämta programmet Google Earth. Med Google Earth installerat på datorn kan du visa vägpunkter, spår och rutter som du sparat i MapSource®. På menyn Visa väljer du **Visa med Google Earth**.

Förord	i	Söka efter sevärdheter	12
Konventioner för handboken	i	Senast hittade platser	14
Kontakta Garmin	i	Favoriter	14
myGarmin	i	Skapa och spara en rutt	16
Om Google Earth	i	Hitta en plats med kartan	18
Viktig information	iv	Ange koordinater	19
Komma igång	1	Utöka sökningen.....	19
Titta närmare på zūmo	1	Använda huvudsidorna	20
Snabbreferenser	2	Kartsida	20
Tips och genvägar för zūmo	2	Trippinformationssidan	21
Ställa in volymen	2	Svänglistan	22
Ställa in ljusstyrka	2	Nästa sväng	22
Montera zūmo på din motorcykel	3	Kompassidan	22
Konfigurera zūmo	7	Använda	
Söka satelliter	7	handsfree-funktionerna	23
Använda zūmo	7	Para ihop enheten	23
Söka efter ditt mål	8	Ta emot ett samtal	25
Följa din rutt.....	9	Telefonmeny	26
Lägga till ett stopp	9	Trafikinformation	30
Lägga till en omväg	10	Trafik i ditt område	30
Stoppa en rutt.....	10	Trafik på rutten	30
Låsa zūmo	10	Trafikkoder och symboler	31
Vart	11	Köpa abonnemang på	
Söka efter en adress	11	trafikinformation	32
Alternativ på sidan Kör	11		
Kör hem	12		

Använda XM	33	Kalibrera skärmen	52
Lyssna på XM-radio	33	Uppdatera programvaran i zūmo	52
Hantera filer i zūmo	35	Köpa och läsa in nya kartdata	53
Filformat som kan användas	35	Tillbehör	53
Ta bort filer från zūmo	37	Batteriinformation	57
Använda mediaspelaren	38	Använda en fjärrantenn	58
Lyssna på MP3-filer	38	Sköta zūmo	58
Lyssna på talböcker	39	GPS-satellitssignaler	60
Anpassa zūmo	41	Specifikationer	60
Ändra kartinställningarna	41	Felsökning av zūmo	62
Ändra systeminställningarna	42	Felsökning av USB-gränssnittet	63
Lokalisera zūmo	42	Sakregister	65
Hantera användardata	43		
Inställningar för Bluetooth	45		
Ändra navigeringsinställningarna	46		
Anpassa visningen	47		
Byta knappsats	48		
Hantera trafikinställningar	48		
Återställa alla inställningar	48		
Ta bort alla användardata	48		
Bilaga	49		
Ljudalternativ för zūmo	49		
Installera zūmo i bilen	50		
Ladda zūmo	52		
Återställa zūmo	52		



Viktig information

I guiden *Viktig säkerhets- och produktinformation*, som medföljer i produktförpackningen, finns det viktig information och produktvarningar.

Överensstämmelseförklaring

Härmed intygar Garmin att den här produkten uppfyller de grundläggande kraven och andra tillämpliga föreskrifter i direktiv 1999/5/EC.





Den fullständiga överensstämmelseförklaringen för din Garmin-produkt finns på Garmins webbplats: www.garmin.com/products/zumo500 eller www.garmin.com/products/zumo550. Klicka på **Manuals** (handböcker) och sedan på **Declaration of Conformity** (överensstämmelseförklaring).

Den här svenska versionen av den engelska användarhandboken för zūmo 500/550 (Garmin artikelnummer 190-00697-00, revision B) tillhandahålls som en service till användarna. Om du behöver mer information om att hantera och använda zūmo 500/550 hänvisar vi till senaste versionen av den engelska användarhandboken.

GARMIN ANSVARAR INTE FÖR RIKTIGHETEN I DENNA SVENSKA ANVÄNDARHANDBOK OCH FRISKRIVER SIG ALL ANSVARSSKYLDIGHET SOM HÄRRÖR FRÅN TILLTRO TILL DENNA.

KOMMA IGÅNG

Titta närmare på zūmo

- A.  Strömknapp
- B.  Zooma in, öka volymen eller öka ljusstyrkan.
- C.  Zooma ut, minska volymen eller minska ljusstyrkan.
- D.  Sidknapp - bläddra genom menysidorna för karta, kompass, trippinformation, mediaspelare och telefon. Ställ in ljusstyrkan genom att hålla knappen nedtryckt.
- E.  Talknapp - ställ in volymen genom att trycka på knappen. Aktivera röstanvisningar genom att trycka och hålla nere.

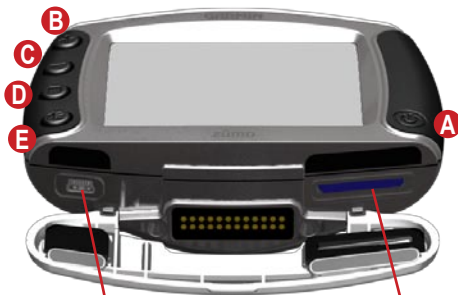

Mini-USB-port för nätadapter, USB-masslagringsläge och uppdatering av programvara



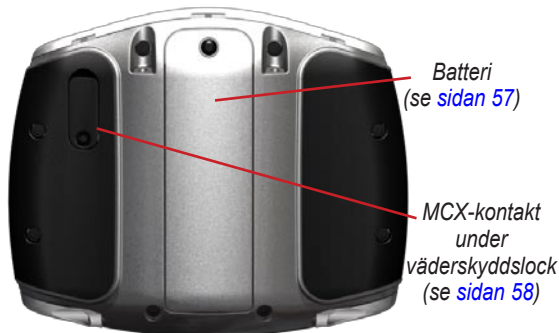

SD-kortplats







Batteri
(se [sidan 57](#))

MCX-kontakt
under
väderskyddslock
(se [sidan 58](#))

Tips och genvägar för zūmo

- Håll  nedtryckt om du vill gå direkt tillbaka till menysidan.
- Tryck på  om du vill gå tillbaka till kartsidan.
- Om du vill se fler alternativ trycker du på  och .
- Tryck på  om du vill ändra inställningar som volym, ljusstyrka, språk och knappats.

Ställa in volymen

Tryck på  och använd sedan  och  för att ställa in volymen. Vill du göra avancerade volyminställningar trycker du på  > .

Ställa in ljusstyrka

Håll  nedtryckt och använd  och  till att ställa in ljusstyrkan. Fler visningsinställningar finns på [sidan 47](#).

Snabbreferenser

- Söka efter en adress: [sidan 11](#)
- Visa kartan: [sidan 20](#)
- Använda mobiltelefonfunktioner med handsfree: [sidan 23](#)
- Använda stölskyddsfunktionen Garmin Lock™: [sidan 10](#)
- Lyssna på MP3-filer: [sidan 38](#)
- Överföra filer till zūmo: [sidorna 35–37](#)
- Information om zūmos ljudalternativ finns på [sidan 49](#)
- Rengöra och förvara zūmo: [sidan 58](#)
- Montera zūmo i bilen: [sidan 50](#)

Fyll i produkt dokumentationsundersökningen. Gå till www.garmin.com/contactUs och klicka på **Product Documentation Survey (Produkt dokumentationsundersökning)**.

Montera zūmo på din motorcykel



WARNING: Villkoren i Garmins garanti kräver att strömkabeln med blottade ledningstrådar monteras av en erfaren montör med tillräckliga kunskaper om bilelektronik och som är kunnig i att använda de specialverktyg eller maskiner som krävs för monteringen.

1: Anslut ström till fästet

Välj en lämplig och säker placering för zūmo på din motorcykel, med tanke på tillgängliga strömkällor och säker kabeldragning.



Om att ansluta ljudsystem

Standarduttag för mikrofon (2,5 mm) och ljudutgång (3,5 mm) är placerade på vänster sida av fästet (under ett väderskyddslock). När du ansluter ljudsystemet till zūmo måste du tänka på hur kablarna ska dras. För information om ljud- och telefonalternativ med handsfree, se [sidan 23](#). För ytterligare ljudinställningar, se [sidan 49](#).

2: Montera styrstångsfästet

Med zūmo följer fästeanordningar för två olika typer av styrstångsmontering. Anpassad montering kan kräva fler monteringsdelar (www.ram-mount.com).

A) Så här monterar du U-bygeln och styrstångsfästet:

1. Sätt U-bygeln runt styrstången och trä ändarna genom styrstångsfästet.
2. Dra åt muttrarna så att fästet sitter stadigt. Dra inte åt för hårt.



OBS! Rekommenderat vridmoment är 5,7 Nm (50 in-lb). Överskrid inte det maximala momentet på 9 Nm (80in-lb).

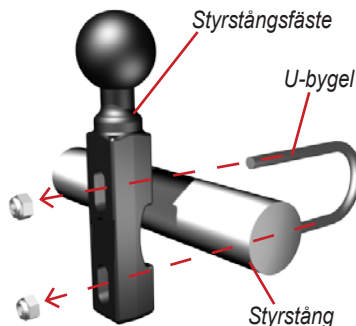

B) Så här monterar du styrstångsfästet på kopplings-/bromshandtagets klämfäste:



OBS! Både 1/4-tums och M6-bultar medföljer. Använd den storlek som passar i kopplings-/bromshandtagets fäste.

1. Ta bort de två fabriksmonterade bultarna från kopplings-/bromshandtagets klämfäste.
2. Trä de nya bultarna genom styrstångsfästet, avståndshylsorna och klämfästet.
3. Dra åt muttrarna så att fästet sitter stadigt.

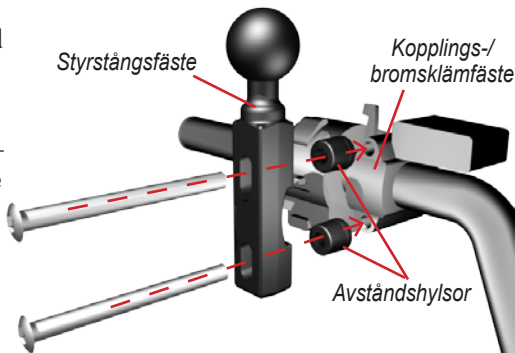

3: Fäst bottenplattan på zūmo-fästet

1. Fäst bottenplattan på zūmo-fästet genom att sätta i M4 x 40 mm de platt huvade bultarna och muttrarna.
2. Dra åt muttrarna så att bottenplattan sitter stadigt.

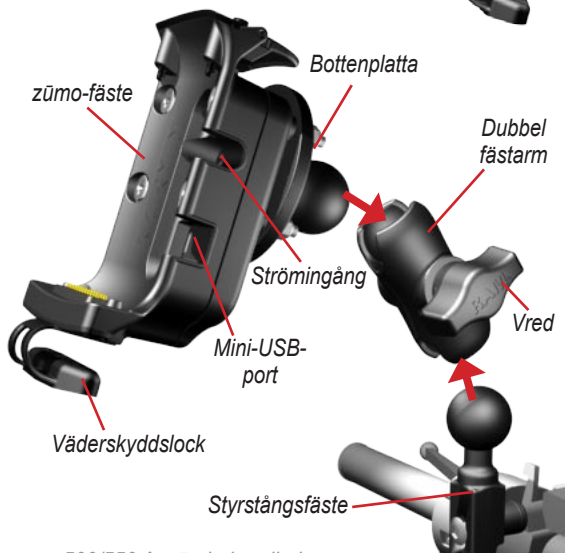
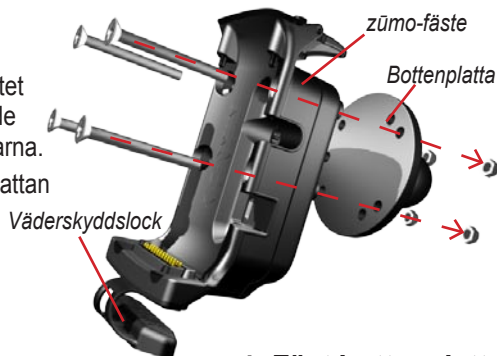

4: Fäst bottenplattan på styrstångsfästet

1. Sätt i styrstångsfästets kulle och bottenplattans kulle i den dubbla fästarmen.
2. Dra åt vredet lätt.
3. Ställ in position för bästa möjliga visning och användning.
4. Dra åt vredet så att fästet sitter stadigt.

5: Montera zūmo i fästet

1. Anslut strömkabeln till zūmo-fästet. Dra åt strömanslutningens skruvar så att du får bättre tätning.
2. Fäll upp spaken.
3. Vik väderskyddslocket ner och under (magnetiskt).
4. Placera zūmo i fästet och fäll ner spaken.
5. Dra åt låsskraven.



Om låsskruvmejseln

Fäst zūmo stadigt vid fästet med låsskraven. Om du sätter skruvmejseln på din nyckelring har du den lätt åtkomlig.



Konfigurera zūmo

Starta zūmo genom att hålla  nedtryckt. Konfigurera zūmo enligt instruktionerna på skärmen.

Söka satelliter

Sök upp en öppen plats utomhus, utanför garaget och inte i närheten av höga byggnader. Stanna fordonet och sätt på zūmo. Det kan ta några minuter innan enheten hittar satellitsignalen.

Staplarna  anger GPS-signalens styrka. När staplarna blir gröna tar zūmo emot satellitsignaler och du kan börja använda navigeringen.

Använda zūmo

- A** Visar satellitsignalens styrka.
- B** Visar telefonens och headsetets anslutningsstatus.
- C** Visar batteristatus.
- D** Tryck här för att hitta en destination.
- E** Tryck här för att visa kartan.
- F** Tryck här om du vill öppna telefonmenyn (kräver anslutning till en mobiltelefon med trådlös Bluetooth®-teknik).
- G** Tryck här om du vill visa trafikhändelser (kräver antenn eller mottagare och ett abonnemang).
- H** Tryck här om du vill visa väder och radio från XM (kräver antenn och abonnemang).
- I** Tryck här om du vill starta mediaspelaren.
- J** Tryck här om du vill ändra zūmos inställningar.



Söka efter ditt mål

På meny  Vart finns olika kategorier av platser att söka efter.



1 Tryck på  **Vart**.

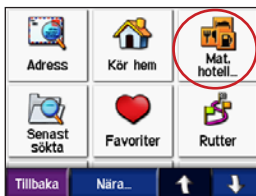

2 Välj en kategori.

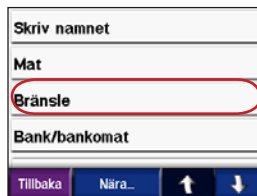

3 Välj en underkategori.





4 Välj en destination.



5 Tryck på **Kör**.



6 Njut av resan!

TIPS! Om du vill se fler alternativ trycker du på  och .

Följa din rutt

Medan du kör vägleder zūmo dig till destinationen via röststoppmaningar, pilar på kartan och anvisningar överst på kartan. Om du avviker från den ursprungliga rутten söks en ny rutt upp och du får en ny vägbeskrivning.

*Rутten är markerad med en lila linje.
Följ pilarna när du svänger.*

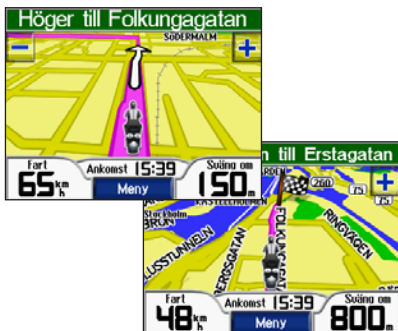

En målflagga anger ditt mål.

Lägga till ett stopp

Du kan lägga till ett stopp (delmål) till rутten. Först ges vägbeskrivning till stoppet och sedan till slutmålet.



TIPS: Om du vill lägga till mer än ett stopp under rутten bör du överväga att ändra den aktiva rутten. Se [sidan 16](#).

1. Med en aktiv rutt trycker du på **Meny** på kartan och sedan på **Vart**
2. Sök efter det extra stoppet.
3. Tryck på **Kör**.
4. Tryck på **Lägg till som delmål** om du vill lägga till det här stoppet före slutmålet. Tryck på **Välj som destination** om du vill ange platsen som nytt slutmål.

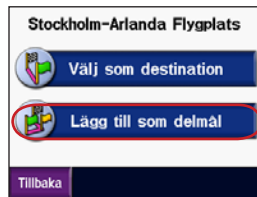

Lägga till en omväg



Om en väg längs din rutt är avstängd kan du ta en omväg.

1. När en rutt är aktiverad trycker du på **Meny**.
2. Tryck på **Avstickare**.

Stoppa en rutt

1. När en rutt är aktiverad trycker du på **Meny**.
2. Tryck på **Stoppa**.

Låsa zūmo

1. Tryck på  >  **System** > **Garmin Lock**.
2. Tryck på **OK** och ange en fyrsiffrig personlig kod.
3. Bekräfta den fyrsiffriga personliga koden.
4. Tryck på **OK**.
5. Kör till en säkerhetsplats och tryck på **Välj**.

Varje gång du startar enheten måste du ange den fyrsiffriga personliga koden eller köra till säkerhetsplatsen.

Vad är en säkerhetsplats?

Du kan vilken plats som helst, t.ex. ditt hem eller kontor, som säkerhetsplats.

Om du befinner dig på din säkerhetsplats behöver du inte ange någon PIN-kod. Om du skulle glömma bort PIN-koden kan du låsa upp enheten genom att köra till din säkerhetsplats.



OBS! Om du vill låsa upp enheten genom att köra till din säkerhetsplats måste enheten ha en satellitsignal.



OBS! Om du glömmet bort både PIN-kod och säkerhetsplats måste du skicka in zūmo-enheten till Garmin för att få den upplåst. Du måste också skicka med en giltig produktregistrering eller ett giltigt inköpsbevis.



På menyn ”Vart” finns olika kategorier av platser att söka efter. På [sidan 8](#) kan du läsa mer om hur du utför en enkel sökning.

Söka efter en adress

1. Tryck på **Vart** > **Adress**.
2. Om det behövs väljer du land, län, och ort/postnummer.
3. Ange gatunummer och tryck på **Klar**.
4. Ange gatunamnet tills en lista med gator visas eller tryck på **Klar**.
5. Om det behövs väljer du gata och ort.
6. Välj adressen vid behov. Sidan Kör öppnas.
7. Skapa en rutt till adressen genom att trycka på **Kör**.

TIPS: Ange inte gatans prefix eller suffix. För att hitta Norra Långgatan anger du till exempel lång, och för att hitta riksväg 7 anger du 7.

Om postnummer

Du kan söka efter ett postnummer. Ange postnumret istället för stadsnamnet. Alla kartdata har inte sökfunktion för postnummer.

Korsning

Du söker efter en korsning på liknande sätt som du söker efter en adress. Tryck på **Korsning** och ange de två gatunamnen.

Alternativ på sidan Kör

Visa sidan Kör genom att trycka på ett objekt i sökresultatet.

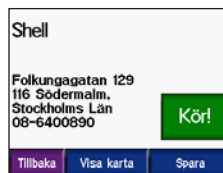

Skapa en vägbeskrivning till platsen genom att trycka på **Kör**.

Visa platsen på kartan genom att trycka på **Visa karta**. Om GPS-funktionen är avstängd trycker du på **Ange plats**, för att ange positionen som din aktuella plats.

Spara platsen som en favorit genom att trycka på **Spara**. Se [sidan 14](#).

Om en mobiltelefon med trådlös Bluetooth-teknik är ansluten kan du ringa platsen genom att trycka på .

Kör hem

Du kan ange en hemplats för den plats du oftast besöker.

1. Tryck på  **Vart** >  **Kör hem**.
2. Välj ett alternativ.



Åka hem

När du angett hemplats kan du när som helst skapa en rutt till den genom att trycka på  **Vart** >  **Kör hem**.

Ändra hemplats



1. Tryck på  >  **Egen data** > **Ange hemposition**.
2. Välj **Ja, skriv in min adress** eller **Ja, använd min aktuella plats**.

Söka efter sevärdheter

1. Tryck på  **Vart** >  **Mat, logi**.
2. Om det behövs väljer du en kategori och en underkategori. (Om du vill visa fler kategorier trycker du på pilarna.)
3. Välj en destination.
4. Tryck på **Kör**.

Söka efter en plats genom att bokstavera namnet

Om du vet namnet på platsen du söker efter kan du skriva in det med hjälp av skärmmknappsatsen. Du kan också ange bokstäver som ingår i namnet för att begränsa sökresultatet.



1. Tryck på  **Vart** >  **Mat, logi**.
2. Tryck på Skriv namnet.
3. Ange bokstäverna i namnet med skärmmknappsatsen. Tryck på Klar.
4. Tryck på platsen du söker efter och sedan på Kör.

Använda skärmmknappsatsen

Visa olika tecken genom att trycka på och flytta den gula rutan. Du matar in ett tecken genom att trycka på dess knapp.



TIPS: Du kan flytta den gula rutan snabbare genom att först trycka på alfabetraden.

Om du vill ta bort det sista tecknet du angav trycker du på . Om du vill ta bort hela posten håller du  nedtryckt.



Tryck på  om du vill ändra knappsatsinställningen så att du kan använda diakritiska tecken eller specialtecken.

Om du vill ange nummer trycker du på



Information om hur du ändrar knappsatsens visning finns på [sidan 48](#).

Senast hittade platser

I zūmo sparas de senaste 50 hittade platserna i en lista. De allra senast hittade platserna visas högst upp i listan. Tryck på  **Vart** >  **Senast sökta** så visas de platser du hittat den senaste tiden.

Lägg till den senast hittade platsen i  Favoriter genom att trycka på **Spara** > **OK**.

Ta bort alla platser från listan över senast hittade platser genom att trycka på

Töm > **Ja**.



OBS! När du tar bort senast hittade platser tas alla objekt bort från listan. Platsen raderas inte från enheten i sig.

Favoriter

Du kan spara upp till 500 platser i Favoriter, så att du snabbt kan hitta dem och skapa rutter till dem. Din hemplats sparas också i Favoriter.

Spara hittade platser

1. När du har hittat en plats du vill spara trycker du på **Spara**.
2. Klicka på **OK**. Platsen sparas i  **Favoriter**.

Dela platser

Dela dina Favoriter med andra zūmo-ägare. Du måste sätta i ett SD-kort med ledigt utrymme.

1. Tryck på  **Vart** >  **Favoriter**.
2. Välj den plats som du vill dela.
3. Tryck på **Kopiera**.



4. Kontrollera att du valt rätt plats och tryck på **Exportera**.
5. Tryck på **OK**.
6. Ta ut SD-kortet och sätt i det i en annan zūmo.
7. Ett meddelande visas. Importera de delade platserna genom att trycka på **Ja**.
8. Tryck på **Favoriter** och sedan på den plats du vill importera.



9. Tryck på **Import** och sedan på **OK**.
10. Återgå till menysidan genom att trycka på **Klar**.

Hitta sparade platser

Tryck på **Vart** > **Favoriter**.
 Platserna anges i ordning beroende p avstndet frn den aktuella platsen.
 Begrnsa skningen genom att trycka p **Skriv**.

Spara aktuell plats

Tryck p fordonssymbolen p kartan.
 Tryck p **Ja** s sparas den aktuella platsen som en favorit.

Redigera sparade platser

1. Tryck p **Vart** > **Favoriter**.
2. Tryck p den plats du vill redigera.
3. Tryck p **ndra**.



4. S hr redigerar du en plats:
 Tryck p **Byt namn**. Ange ett namn och tryck p **Klar**.
 Tryck p **ndra kartsymbol**. Tryck p en symbol.

Tryck på **Ändra telefonnummer**.
Ange ett telefonnummer och tryck på **Klar**.

Ta bort objektet genom att trycka på **Ta bort**. En lista över alla dina favoriter visas. Tryck på det objekt du vill ta bort. Tryck på **Ta bort > Ja**.

Skapa och spara en rutt

Använd zūmo för att skapa och spara rutter inför din nästa tripp. Du kan spara upp till 50 rutter.

1. Tryck på **Vart > Rutter > Ny**.
2. Tryck på **Lägg in ny startposition**.
3. Hitta en plats du vill använda som startpunkt och tryck på **Välj**.
4. Tryck på **Lägg in ny destination**.
5. Hitta en plats du vill använda som slutpunkt och tryck på **Välj**.



6. Lägg till en plats till din rutt genom att trycka på **+**. **TIPS:** Tryck på **Nära** om du vill begränsa sökningen, se även [sidan 19](#). Ta bort en plats genom att trycka på **-**.
7. Beräkna ruten och visa den på kartan genom att trycka på **Karta**.
8. Avsluta och spara ruten genom att trycka på **Tillbaka**.

Redigera sparade rutter

1. Tryck på **Vart > Rutter**.
2. Välj den rutt du vill redigera.
3. Tryck på **Ändra**.



4. Så här redigerar du en rutt:

- Tryck på **Byt namn**. Ange ett nytt namn och tryck på **Klar**.
- Du kan lägga till nya start- stopp- eller slutpunkter genom att trycka på **Lägg in/ta bort stopp**.
- Ändra ordningen för punkter längs din rutt genom att trycka på **Manuell ordning**.
- Tryck på **Optimal ordning** om du vill ordna om punkterna automatiskt för att skapa den rakaste linjen mellan start- och slutpunkt.
- Ändra ruttens inställning för att göra en ny beräkning enligt någon av inställningarna snabbare tid, kortare avstånd eller terräng genom att trycka på **Räkna om**.
- Ta bort objektet genom att trycka på **Ta bort**. En lista över alla dina rutter visas. Tryck på det objekt du vill ta bort. Tryck på **Ta bort > Ja**.



OBS! Dina ändringar sparas automatiskt när du lämnar någon av sidorna för att redigera en rutt.

Dela rutter

Dela dina sparade rutter med andra zūmo-ägare. Du måste sätta i ett SD-kort med ledigt utrymme.

1. Tryck på  **Vart >**  **Rutter**.
2. Välj den rutt du vill dela.
3. Tryck på **Kopiera**.



4. Kontrollera att du valt rätt rutt och tryck på **Exportera**.
5. Tryck på **OK**.
6. Ta ut SD-kortet och sätt i det i en annan zūmo.
7. Ett meddelande visas. Importera de delade rutterna genom att trycka på **Ja**.
8. Tryck på **Rutter** och sedan på den rutt du vill importera.







9. Tryck på **Import** och sedan på **OK**.

10. Återgå till menysidan genom att trycka på **Klar**. Du visar dina importerade rutter genom att trycka på  **Vart** > **Rutter**.





OBS! Du kan också dela rutter med Google Earth. Gå till <http://earth.google.com>.

Hitta en plats med kartan

Du öppnar kartan genom att trycka på  **Visa kartan**. Om du vill förflytta dig på kartan och visa andra delar av den trycker du på den och drar. Du kan också trycka på  **Vart** >  >  **Sök på karta**.

Tips för att bläddra i kartan

- Visa olika delar av kartan genom att trycka på kartan och dra.
- Tryck på  och  för att zooma in och ut.
- Tryck på valfritt objekt på kartan. En pil visas som pekar på det markerade objektet.
- Om du vill gå tillbaka till föregående skärm klickar du på **Tillbaka**.
- Du kan spara platsen som i  **Favoriter** genom att trycka på **Spara**.
- Skapa en vägbeskrivning till platsen genom att trycka på **Kör**.
- Om GPS-enheten är avstängd trycker du på **Ange plats** för att ange pilens plats som din aktuella plats.

Ange koordinater

Om du känner till de geografiska koordinaterna för ditt mål kan du använda koordinaterna för latitud och longitud i zūmo.

Tryck på  **Vart** >  >  **Koordinater**.

Ange koordinaterna		
N	59 °	19.900 °
E	18 °	4.095 °
Tillbaka Format Nästa		

Ändra typen av koordinater genom att trycka på **Format**. Olika typer av positionsformat används på olika kartor och du har möjlighet att i zūmo välja rätt sorts koordinater för den typ av karta du använder.

Visa fler alternativ genom att trycka på **Nästa**:

- Skapa en vägbeskrivning till koordinaterna genom att trycka på **Kör**.
- Visa platsen på kartan genom att trycka på **Visa karta**.

- Du kan spara platsen som en favorit genom att trycka på  **Spara**.

Utöka sökningen

1. Tryck på  **Vart** > **Nära**.
2. Välj ett alternativ:

Där jag befinner mig nu - söker efter platser nära den aktuella platsen.

Ett annat samhälle - söker nära den ort du anger.

Min aktuella rutt - söker längs den rutt du förflyttar dig längs.

Min destination - söker efter platser nära målet för rutten.

3. Tryck på **OK**.



OBS! zūmo söker automatiskt nära den aktuella platsen.

ANVÄNDA HUVUDSIDORNA

Kartsida

Du visar kartan genom att trycka på  **Visa kartan** på menysidan. Fordonsikonen  visar var du är just nu.

Tryck på fordonssikonen om du vill se dina aktuella koordinater och höjd. Tryck sedan på **Ja** så sparas platsen.

Tryck på  om du vill zooma ut.

Om du vill gå tillbaka till menysidan klickar du på **Meny**.

Öppna trippinformationssidan genom att trycka på **Hastighet**.

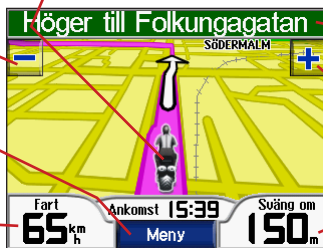

Öppna Svänglistan genom att trycka på riktningssvaret.

Om du vill zooma in klickar du på **+**.

Om du vill visa sidan med nästa sväng trycker du på **Sväng om**.

Kartsidan vid navigering längs en rutt



Trippinformationssidan

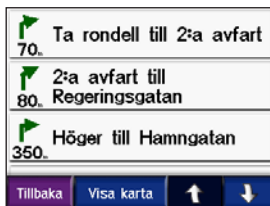

Svänglistan

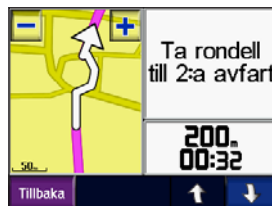

Nästa sväng

Trippinformationssidan

På trippinformationssidan visas din aktuella hastighet och användbar statistik om resan. Du visar trippinformationssidan genom att trycka på **Hastighet** på kartan.

Återställa trippinformationen

Om du vill ha exakt trippinformation nollställer du den innan du påbörjar en resa. Om du stannar ofta bör du inte stänga av zūmo så att den mäter hela resans tid korrekt.

Du kan återställa Kilometerräknare, Maximal hastighet, Trippdata, Bränslemängd och Kilometer per tank genom att trycka på **Nollställ**.

Om du vill visa uppgifter om hastighet och restid trycker du på **Mer**.

Använda bränslemätaren

Bränslemätaren är bara till för användning på motorcyklar. Du kan visa din bränsleförbrukning när zūmo sitter i motorcykelfästet. Bränslemätarens exakthet beror på de data du anger.

1. Om du trycker på **Hastighet** på kartan så visas trippinformationssidan.
2. Tryck på **Återställ > Kilometer per tank**.
3. Ange ett värde och tryck på **Klar**.
4. Ett meddelande visas när du har bränsle för 48,3 km (30 engelska mil) kvar.
5. Sök efter en närliggande bensinstation genom att trycka på symbolen  på kartan. Klicka på **OK**.
6. Nollställ bränslemätaren genom att gå till trippinformationssidan och trycka på bränslemätaren > **Ja**.



Svänglistan

När du följer en rutt visar svänglistan instruktioner en sväng i taget och avståndet mellan dem för hela rutten.

Öppna svänglistan genom att trycka på riktningfältet överst på kartan. Om du vill se en sida med nästa sväng trycker du på den svängen. Visa hela rutten på kartan genom att trycka på **Visa karta**.

Nästa sväng

Om du vill visa en kommande sväng på kartan trycker du på **Sväng om** på kartan eller på en av svängarna på svänglistan. När du följer en rutt visar sidan nästa sväng svängen på kartan, samt avstånd och tid tills du är framme vid svängen. Tryck på **↑** eller **↓** om du vill visa andra svängar på rutten.

Kompassidan

Du visar kompassidan genom att trycka på **Kör** på kartan eller på .



När du navigerar längs en rutt kan kompassen rotera och markören visar i vilken riktning du ska färdas för att stanna kvar i rutten. Kompasspilen indikerar den aktuella riktningen. Om pilen pekar uppåt kör du rakt mot destinationen. Om pilen pekar i någon annan riktning bör du navigera i markörens riktning tills pilen pekar uppåt. Tryck på **Mer** om du vill visa ytterligare datafält.

ANVÄNDA HANDSFREE-FUNKTIONERNA

Med hjälp av trådlös Bluetooth®-teknik kan zūmo anslutas till din mobiltelefonen och ett trådlöst headset om du vill ha händerna fria. Ifall du undrar om din Bluetooth-enhet är zūmo-kompatibel kan du gå till www.garmin.com/bluetooth.

Med den trådlösa Bluetooth-tekniken kan du etablera trådlösa anslutningar mellan zūmo och t.ex. en mobiltelefon eller ett headset. Första gången du använder två enheter tillsammans måste du ”para ihop” dem genom att etablera kontakt med hjälp av en PIN-kod. När du en gång har parat ihop de två enheterna ansluter de automatiskt till varandra varje gång du sätter på dem.



OBS! Du kan välja att ställa in att en enhet ska anslutas automatiskt när zūmo sätts på.

Varför ska jag para ihop min telefon och headset med zūmo?

Om du vill kunna använda alla funktionerna i zūmo bör du para ihop både telefonen och headsetet med zūmo. Förutom att använda telefonen med handsfree kan du även höra navigeringsanvisningar från zūmo i headsetet.

Information om fler ljudalternativ för zūmo finns på [sidan 49](#).

Para ihop enheten

För att kunna para ihop och ansluta måste zūmo och den andra enheten vara påslagna och inom 10 meters avstånd från varandra.

Aktivera ihopparningen antingen via zūmo eller mobiltelefonen. Se telefonens användarhandbok.

Para ihop med hjälp av zūmo-inställningarna:

1. Tryck på  > **Bluetooth** på menysidan på zūmo.

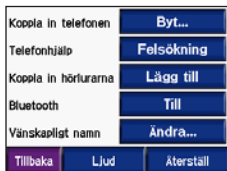

2. Tryck på **Lägg till**-knappen intill alternativet "Koppla in telefonen" eller "Koppla in hörlurarna".
3. Aktivera enhetens Bluetooth-komponent samt ett av alternativen hitta mig/möjlig att upptäcka/synlig. De här inställningarna finns på en meny kallad Bluetooth, Connections (Anslutningar) eller Hands-free.
4. Tryck på **OK** på zūmo.
5. Välj enhet och tryck på **OK**.
6. Du behöver eventuellt mata in Bluetooth-PIN-koden för zūmo (**1234**) i telefonen.
7. Du kommer tillbaka till menysidan genom att hålla ned **Tillbaka** på zūmo.



Para ihop med hjälp av telefoninställningarna

1. Aktivera telefonens Bluetooth-komponent. Denna funktion kan finnas i en meny kallad Settings (Inställningar), Bluetooth, Connections (Anslutningar) eller Hands-free.
2. Inled en sökning efter Bluetooth-enheter. Denna funktion kan finnas i en meny kallad Settings (Inställningar), Bluetooth, Connections (Anslutningar) eller Hands-free.
3. Välj zūmo-enheten i listan med enheter.
4. Mata in Bluetooth-PIN-koden för zūmo (**1234**) i telefonen.
5. Du kommer tillbaka till menysidan genom att hålla ned **Tillbaka** på zūmo.



OBS! Varje gång du sätter på zūmo kommer den att försöka ansluta till den enhet som senast varit ansluten.



Ta emot ett samtal

När telefonen är ansluten till zūmo syns -ikonen i övre vänstra hörnet. När headsetet är ansluten till zūmo syns -ikonen i övre vänstra hörnet. När du får ett samtal öppnas fönstret för inkommande samtal.



Tryck på **Svara** om du vill svara. Tryck på **Ignorera** om du inte vill ta samtalet och du vill att telefonen ska sluta ringa.

Under samtal

När du har ringt upp eller svarat på ett inkommande samtal visas symbolen  **Samtal pågår** på skärmen. Du kan visa fler alternativ genom att trycka på .



Tryck på **Lägg på** om du vill avsluta samtalet.

Tryck på **Samtalsalternativ** så visas följande inställningar för pågående samtal:

Pekljud - visar en sida med knappsats så att du kan använda automatiska system som t.ex. röstbrevlåda.

För över ljudet till telefonen - om du vill höra ljudet i telefonen. Funktionen är användbar om du vill stänga av zūmo men inte avsluta samtalet. Du kan även överföra ett samtal till telefonen om du inte vill att andra ska höra eller om headsetet krånglar. Om du vill byta tillbaka igen trycker du på **För över ljudet till instrumentet**.

Koppla bort mikrofon (sekretess)

- stänger av mikrofonen under ett pågående samtal. Funktionen stänger av en sladdansluten mikrofon, trådlös headsetmikrofon eller den inbyggda mikrofonen i bilfästet.

Använda Samtal väntar



OBS! Om telefonen inte är förberedd för väntande samtal via Bluetooth fungerar inte den här funktionen.

Om du får ett samtal medan du talar i telefon så öppnas fönstret för inkommande samtal. Tryck på **Svara** om du vill svara. Det första samtalet placeras i vänteläge.

Så här växlar du mellan samtal:

1. Tryck på  för att öppna menyn Samtal pågår.



2. Tryck på **Byt till**.
3. Vill du avsluta samtalet trycker du på **Lägg på**, samtalet som väntar bryts inte.

Telefonmeny

Öppna telefonmenyn genom att trycka på  på menyisidan. Det finns telefoner som inte kan hantera alla funktionerna på telefonmenyn. Se telefonens användarhandbok.



Om du trycker på **Status** så visas den anslutna telefonens signalstyrka, batterinivå, operatör och namn.



Använda telefonboken



OBS! Telefonboksfunktionen är bara tillgänglig om du din telefon kan hantera överföring av telefonbok.

Varje gång mobiltelefonen ansluter till zūmo laddas telefonboken automatiskt över till zūmo. Det kan ta ett par minuter innan telefonboken blir tillgänglig.

1. Tryck på  >  **Telefonbok.**

Customer Care	913-440-5444
Customer Care	1-800-937-9997
Fan Club Headq	800-555-1234
Garmin	913-397-8200

Tillbaka Skriv ↑ ↓

2. Tryck på den post i telefonboken som du vill ringa upp.
3. Tryck på **Ring.**

Ringa till en intressant plats (POI)

1. Tryck på  >  **Mat, logi.**
2. Sök efter den POI som du vill ringa till.

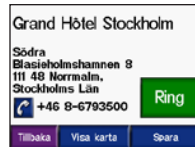

3. Tryck på **Ring** eller .

Ringa ett nummer

1. Tryck på  >  **Ring.**



2. Slå numret och tryck sedan på **Ring.**

Visa samtalshistorik



OBS! Samtalshistoriken fungerar bara om din telefon kan överföra samtalshistorik.

Varje gång mobiltelefonen ansluter till zūmo laddas samtalshistoriken automatiskt över till zūmo. Det kan ta några minuter att föra över dessa data till zūmo.

1. Tryck på  > 

Samtalshistorik.

2. Tryck på en kategori (**Missade**, **Uppringda** eller **Mottagna**) när du vill visa respektive samtal. Samtalen visas i kronologisk ordning med de senaste samtalen överst i listan.
3. Tryck på en post och tryck sedan på **Ring**.

Ringa hem

Ange ett av dina hemnummer så att du snabbt kan ringa hem.

Ange ett telefonnummer hem

1. Tryck på  >  **Ring hem**.



2. Tryck på **Skriv in telefonnummer** om du vill använda knappsatssidan, eller **Välj i telefonbok** (fungerar bara om din telefon hanterar överföring av telefonbok).
3. Tryck på **Klar** > **Ja**. zūmo ringer upp ditt hemtelefonnummer.



OBS! Om du vill ändra hemvist eller hemtelefonnummer trycker du på  **Vart** >  **Favoriter** > **Hem** > **Ändra**.

Ringa hem

Tryck på  >  **Ring hem.** zūmo ringer upp ditt hemtelefonnummer.

Ringa samtal med röstuppringning



OBS! Röstuppringning fungerar bara om din telefon har den funktionen.

Du kan ringa upp genom att säga kontaktens namn i mikrofonen.

1. Tryck på  > 
Röstuppringning.
2. Säg kontaktens namn.



OBS! Du kan behöva ”träna” mobiltelefonen i att känna igen dina röstkommandon. Se telefonens användarhandbok.

TRAFIKINFORMATION

zūmo-enheten kan ta emot och använda trafikinformation via en FM-TMC-trafikinformationsmottagare (Traffic Message Channel) som finns som tillval, t.ex. en GTM™ 20, eller via en smart XM-antenn, t.ex. GXM™ 30. När ett trafikmeddelande tas emot visas händelsen på kartan på enheten och rutten kan ändras så att du slipper problem i trafiken.



OBS! Garmin ansvarar inte för riktigheten i trafikinformationen. Trafikinformationsmottagaren eller antennen tar bara emot signaler från trafiktjänstleverantören och visar informationen på zūmo.





OBS! Du kan bara ta emot trafikinformation om zūmo är ansluten till en trafikinformationsmottagare eller antenn (se [sidan 54](#)).

Trafik i ditt område

Tryck på  eller  > **Trafik** på menysidan.

Trafik på rutten

På kartan visas  eller  när det finns ett trafikhinder i rutten. Siffran i ikonen betecknar förseningstiden i minuter. Förseningstiden beräknas automatiskt in i ankomsttiden som visas på kartan.

1. Tryck på  eller  så visas en karta och mer information.

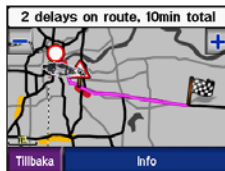

2. Tryck på det gula textfältet för mer information. Om det finns mer än en fördröjning trycker du på **Info**.



3. Tryck på **Undvik** så beräknas rutten om och fördröjningen kan undvikas.

Trafikkoder och symboler

Grönt = låg allvarlighet, trafiken flyter fortfarande

Gult = medelhög allvarlighet, viss köbildning

Rött = hög allvarlighet, svår köbildning eller stillastående trafik



Nord-amerikanska	Betydelse	Internationella
	Vägförhållande	
	Vägarbete	
	Vägen avstängd	
	Långsam trafik	
	Olycka	
	Trafikproblem	
	Information	

Köpa abonnemang på trafikinformation

Du kan köpa och förnya abonnemang på www.garmin.com/traffic.

Lägga till ett abonnemang

1. Tryck på  >  > 
Service eller **Trafik**.
2. Tryck på **FM-trafik** eller **XM-abonnemang**.
3. Tryck på **Lägg till** eller **Abonnera**.
4. Följ instruktionerna på skärmen.



OBS! Ytterligare dokumentation medföljer trafikmottagare och antenner från Garmin.

FM-trafikmottagare

Mer information om FM-trafikmottagare finns på www.garmin.com/traffic. Information om leverantörer av FM-trafikinformation och vilka städer som har täckning finns på www.garmin.com/fmtraffice.



OBS! För att kunna ta emot information måste FM-trafikinformationsmottagaren och zūmo vara inom räckhåll för en FM-station som sänder ut trafikdata.

XM-trafik

Du hittar mer information om en smart XM-antenn på www.garmin.com/xm. Du hittar information om abonnemang och städer som täcks av XM NavTraffic på www.xmnavtraffic.com.



OBS! XM-prenumerationer är bara tillgängliga i Nordamerika.

ANVÄNDA XM

zūmo-enheten kan ta emot XM-radio och -väder med en smart XM antenn (tillval), t.ex. en GXM™ 30. För mer information om smart XM-antenn och XM-abonnemang, besök www.garmin.com/xm.



OBS! Du kan inte använda en XM-funktion förrän du har köpt och aktiverat tjänsten.

Klicka på  på menysidan.





- **XM-radio** - öppnar XM-radion.
- **Lokalt väder** - visar aktuella väderförhållanden för platsen där du befinner dig. Om du trycker på **Prognos** så visas en lokal femdygnsprognos.

- **Väderkarta** - visar aktuella väderförhållanden på kartan. Se [sidan 18](#) för tips om kartsökning.
- **Trafik** - visar en lista över aktuella trafikhändelser. Tryck på ett objekt om du vill veta mer.

Lyssna på XM-radio

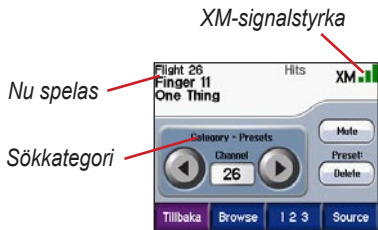
1. Anslut antennen till zūmofästet (se [sidorna 3](#) och [54](#)). En extern strömkälla behövs.
2. Öppna mediaspelaren genom att öppna menysidan och trycka på .
3. Tryck på **Källa** så visas XM-radion. Se [sidan 38](#) om du vill veta mer om MP3-spelaren.



Tryck på  om du vill gå vidare till nästa kanal i sökkategorin.

Tryck på  om du vill gå tillbaka till föregående kanal i sökkategorin.

Tryck på **Sök** om du vill söka inom en kategori, t.ex. senast inställda kanaler, barnprogram eller storstadskanaler. Aktuell programinformation visas intill varje kanal.

Tryck på en kanal som du vill lyssna på.

Tryck på **123** om du vill ställa in en XM-kanal. Om du vill lyssna på den kanalen, tryck på **Klar**.





Tryck på **Spara** om du vill spara en kanal som snabbval (maximalt 20 stycken).

Tryck på  om du vill ta bort den aktuella kanalen från snabbvalen. Om du vill ta bort fler än en kanal från snabbvalen trycker du på **Sök** > **Snabbval** > **Ta bort**. En lista över alla snabbval visas. Tryck på de objekt du vill ta bort. Tryck på **Ta bort** > **Ja**.



**Ta bort kanaler
från snabbval**

Ställa in volymen

Tryck på  och använd sedan  och  till att ställa in volymen. Vill du göra avancerade volyminställningar trycker du på  >  **Volym**. Information om zümos ljudalternativ finns på [sidan 49](#).

HANTERA FILER I ZÜMO

Du kan överföra filer till internminnet eller ett SD-kort (tillval).



OBS! zümo-enheten är inte kompatibel med operativsystemet Windows® 95, Windows 98 eller Windows Me. Det här är en vanlig begränsning hos de flesta USB-masslagringsenheter.

Filformat som kan användas

- MP3-musikfiler
- M3U-spellistefiler
- JPEG- och JPG-bildfiler för välkomstbild eller bildvisare
- GPI-filer med anpassade sevärdheter från Garmin POI Loader
- GPX-vägpunktfiler och kartor från MapSource



OBS! zümo kan inte spela iTunes® M4A/M4P-filer.

Steg 1: Sätt i ett SD-kort (tillval)

Om du vill sätta i eller ta bort kortet trycker du på det tills du hör ett klick.

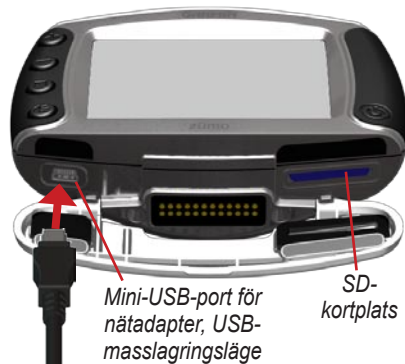

Mini-USB-port för nätadapter, USB-masslagringsläge och uppdatering av programvara

SD-kortplats

Steg 2: Anslut USB-kabeln

1. Anslut den smala änden av USB-kabeln till mini-USB-porten.
2. Anslut den större kontakten på USB-kabeln till en USB-port på datorn.

Två nya enheter visas i listan över datorns enheter. ”Garmin” är det tillgängliga lagringsutrymmet i zümos internminne. Den andra flyttbara enheten är SD-kortet.



OBS! Ifall enheten inte namnges automatiskt kan du läsa i hjälpfilen eller på [sidan 63](#) om hur du byter namn på minnesenheten.

Steg 3: Överför filer till zümo

För Windows

1. Anslut zümo till en dator.
2. Dubbelklicka på  **Den här datorn**.
3. Bläddra efter den fil du vill kopiera på datorn.
4. Markera filen och välj **Redigera > Kopiera**.
5. Öppna enheten Garmin eller SD-kort.

6. Välj **Redigera > Klistra in**. Filen visas i listan med filer i Garmin eller på SD-kortet.



OBS! Du kan också dra och släppa filer på och från enheterna.

För Mac®

1. Anslut zümo till en dator. Enheterna Garmin och SD-kortet visas på skärmen som två volymer på skrivbordet.
2. Om du vill kopiera filer till Garmin eller SD-kortet drar och släpper du önskade filer på volymens ikon.





Volymikon

Steg 4: Mata ut och koppla från

För Windows

När du har överfört filerna dubbelklickar du på ikonen  **Säker borttagning av maskinvara** i Windows aktivitetsfält. Välj **USB-masslagringsenhet** och klicka sedan på **Stopp**. Markera enheten och klicka på **OK**. Du kan nu koppla loss USB-kabeln från zūmo.

För Mac

När du har överfört filerna kopplar du ifrån enheten genom att dra volymikonen till **Papperskorgen**  (den ändras till en utmatningsikon **Mata ut** ). Du kan nu koppla loss USB-kabeln från zūmo.

Ta bort filer från zūmo

Du kan ta bort filer från zūmo på samma sätt som du tar bort filer från en dator.

Anslut zūmo till datorn och öppna Garmin eller SD-kortenheten. Markera den fil du vill ta bort och tryck på **Delete** på datorns tangentbord.



WARNING: Om du inte är säker på vad en fil används till bör du **inte** ta bort den. Enhetens minne innehåller viktiga systemfiler som **inte** bör tas bort. Var extra försiktig med filer i mappar med namnet ”Garmin”.

ANVÄNDA MEDIASPELAREN

Lyssna på MP3-filer

Överför MP3-filer till internminnet eller ett SD-kort (tillval) Mer information finns på [sidorna 35–37](#).

1. Öppna mediaspelaren genom att öppna menysidan och trycka på .
2. Tryck på **Källa** om du vill visa MP3-spelaren.
3. Tryck på **Sök**.
4. Tryck på en kategori.
5. Om du vill spela upp hela kategorin från början av listan trycker du på **Spela alla**. Om du vill börja uppspelningen av alla låtar med en viss låt trycker du på den.





Albumbild

Om du vill visa informationen om en MP3-fil trycker du på albumbilden.

Om du vill justera volymen trycker du på . Information om zūmos ljudalternativ finns på [sidan 49](#).

Om du vill gå tillbaka till början av låten trycker du på . Håll den nedtryckt om du vill fortsätta hoppa bakåt.

Om du vill hoppa till nästa låt trycker du lätt på . Om du vill fortsätta att hoppa framåt håller du kvar fingret.

Om du vill göra paus i låten trycker du på .

Om du vill upprepa trycker du på .

Om du vill spela upp i slumpmässig ordning trycker du på .



OBS! Du kan bara spela MP3-filer på zūmo. Den kan inte hantera iTunes® M4A/M4P-filer.

Använda en spellista

Den här funktionen innefattar filhantering på zūmo (se [sidorna 35–37](#)).

1. Skapa en spellista med MP3-filer på datorn med ett ljudprogram som Winamp™.
2. Spara spellistan som en M3U-fil.



OBS! Du kanske behöver redigera M3U-filen med ett textredigeringsprogram, t.ex. Anteckningar, för att ta bort sökvägarna till MP3-filerna. M3U-filen bör endast ange MP3-filerna i spellistan, inte var de finns lagrade. Se ljudprogrammets hjälpfil för mer information.

3. Överför spellistan och de associerade MP3-filerna till Garmin eller SD-kortenheten. M3U-filen måste finnas på samma plats som MP3-filerna.
4. Öppna MP3-spelaren i zūmo genom att trycka på  > **Källa**.

5. Tryck på **Sök** > **Hämta spellista**. De tillgängliga spellistorna visas.

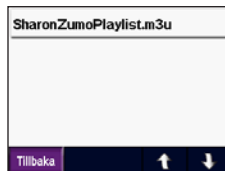

6. Börja spela upp MP3-filerna genom att trycka på en spellista.



OBS! Du kan inte ändra ordningen i spellistan från zūmo.

Lyssna på talböcker

Om du vill köpa böcker från Audible .com besöker du <http://garmin.audible.com>. Se [sidan 40](#) om du vill veta hur du laddar in böcker i zūmo.

1. Tryck på  > **Källa** på menysidan om du vill öppna talbokspelaren.
2. Tryck på **Sök** och en kategori.
3. Du spelar upp en bok genom att trycka på dess titel.

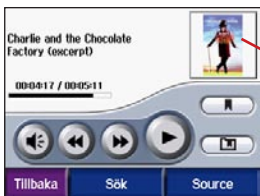

Bokens omslagsbild

Förflytta dig i boken

Om du vill justera volymen trycker du på





Om du vill se mer detaljerad information om boken trycker du på bokomslaget.

Om du vill hoppa över ett avsnitt trycker du på , om du vill förflytta dig bakåt trycker du på . Om du vill förflytta dig framåt eller bakåt i boken håller du respektive knapp nedtryckt.

Om du vill göra paus i boken trycker du på



Använda bokmärken

Om du vill skapa ett bokmärke trycker du på  och sedan på Bokmärke. Om du vill gå till ett bokmärke klickar du på  och sedan på ett bokmärke. Om du vill spela upp boken från bokmärket trycker du på **Spela**.

Ladda in Audible-talböcker i zūmo-enheten

1. Skapa ett konto hos Audible.com på <http://garmin.audible.com>.
2. Köp en bok.
3. Hämta AudibleManager till datorn.
4. Sätt på zūmo. Första gången du startar AudibleManager får du stegvis hjälp med att aktivera enheten. Det här behöver du bara göra en gång.
5. Anslut zūmo till en dator.
6. Hämta boken och spara den i datorn.
7. Öppna AudibleManager och använd den till att flytta boken till din Garmin-enhet eller SD-kortläsare.



TIPS: Hjälpfilen för AudibleManager har detaljerade instruktioner. Välj **Help** (Hjälp) på menyn och sedan **Help** (Hjälp).

ANPASSA ZÜMO

1. På menysidan trycker du på .
2. Klicka på den inställning du vill ändra. För alla inställningar finns en undermeny eller lista.



Ändra kartinställningarna

Tryck på  >  **Karta**.



Kartinfo - justera hur mycket detaljer som ska visas på kartan. Om du visar kartan med hög detaljrikedom ritas den om långsammare.

Kartbild - ändrar kartperspektivet.

- **Kurs upp** - visar kartan tvådimensionellt med färdriktningen uppåt.
- **Norr upp** - visa en 2D-karta med norr överst.
- **3D** - visar mappen tredimensionellt i Spår uppåt.

Fordon - ändra den ikon som används för att visa din position på kartan genom att trycka på **Ändra**. Tryck på den ikon du vill använda och sedan på **OK**. Hämta fler fordonsikoner på www.garmin.com/vehicles.

Tripplogg - om du trycker på **Visa** så visas din aktuella tripplogg på kartan som en tunn, blå linje. Om du vill redigera tripploggen trycker du på  > **Egen data** > **Arbeta med tripploggen**.

Kartinfo - visar vilka kartor som är inlästa på zūmo-enheten och vilka versioner de har. Aktivera (markerad) eller avaktivera (omarkerad) en karta genom att trycka på den.

Återställ - återställer kartans standardinställningar.

Ändra systeminställningarna

Tryck på  >  **System**.



GPS-läge - aktivera och avaktivera GPS och WAAS/EGNOS. Om du aktiverar inställningen WAAS/EGNOS kan det öka GPS-funktionens noggrannhet, men det belastar också batteriet mer. Mer information om WAAS/EGNOS finns på www.garmin.com/aboutGPS/waas.html.

Säkerhetsläge - stänger av eller på säkert läge. När fordonet rör sig stänger Säkerhetsläge av alla funktioner av som kräver betydande uppmärksamhet och kan stjåla uppmärksamheten från körningen.

Garmin Lock - lås zūmo genom att aktivera Garmin Lock. Ange en fyrsiffrig personlig kod och en säkerhetsplats. Det finns mer information på [sidan 10](#).

Om - visar zūmos programvaruversion, enhetens ID-nummer och ljudenhetens versionsnummer. Du behöver uppgifterna när du uppdaterar systemets programvara (se [sidan 49](#)) eller köper nytt kartmaterial (se [sidan 53](#)).

Återställ - återställer systemet till standardinställningarna.

Lokalisera zūmo

Tryck på  >  **Lokalt**.



Om du vill ändra en inställning trycker du på knappen intill ikonen.

Om du vill ändra alla inställningar trycker du på **Ändra allt**. Välj inställning i varje bild och tryck på **OK**.

Lokalt - ange din plats.

 **Textspråk** - ställer in alla skärmtexter till det valda språket. Att textspråket ändras innebär inte att språket i data som användaren lagt in ändras.

 **Röstspråk** - ställer in språk för röstmeddelanden. Språk som har personnamn är ”text-to-speech” (text-till-röst, TTS) som har en omfattande vokabulär och kan uttala gatunamn inför en sväng. De inspelade rösterna (utan personnamn) har begränsad vokabulär och kan inte uttala plats- eller gatunamn.

 **Tidsformat** - välj mellan 12-timmars, 24-timmars eller UTC-tidsformat.

Tidszon - välj en tidszon eller närliggande ort i listan.

Sommartid - ställ in som **Till**, **Från** eller **Auto** om det är aktuellt.

 **Enheter** - ställ in längdenhet som **Kilometer** eller **Mile**.

Hantera användardata

Tryck på  >  **Egen data**.

Ange hemposition
Importerera data
Arbeta med tripploggen
Bildvisning
Tillbaka

Ange hemposition - ange eller ändra din hemplats. Se [sidan 12](#).

Importerera data - läs in favoriter, rutter, tripploggar och bilder från Garmin-diskenhet eller SD-kort.

Arbeta med tripploggen - visa den aktuella tripplogsanvändningen. Den visas som en procentuell andel av totalt tillgängligt utrymme. Du kan jobba med de senaste 10 000 trippdatapunkterna i zümo. Efter 10 000 punkter flyttar zümo de äldsta uppgifterna från den aktuella loggen till en arkivfil i internminnet. Varje arkivfil har plats för upp till 1 MB och, beroende på tillgängligt utrymme, kan högst 20 arkivfiler lagras i internminnet. På detta sätt kan zümo lagra upp till 200 000 trippdatapunkter för väldigt långa resor.





OBS: Arkiverade tripploggar är till för att användas på en dator med MapSource, Google Earth eller webbplatsen myGarmin. Arkiverade tripploggar är inte synliga i zümo.

Om du vill se hur mycket utrymme som finns kvar i Garmin-enhetens minne ansluter du zümo till till en dator och väljer Garmin-enheten. Se [sidan 35](#).

- **Töm tripplogg** - rensa tripploggen inför nästa längre tripp. Det kan ta några minuter att tömma en stor tripplogg.
- **Spara som rutt** - välj och spara en färsk tripplogg som en rutt. På så vis kan du återanvända de senaste trippdata. Mer information om rutter finns på [sidan 16](#).

Om du vill se din tripplogg på kartan trycker du på  > **Karta** >

Tripplogg > **Visa**.

Bildvisning - visa bilder sparade på Garmin-diskenhet eller SD-kort. Visa en bild genom att trycka på dess miniatyrbild. Du kan zooma bilden genom att trycka på  och . Visa olika delar av bilden genom att trycka på den och dra.

Så här delar du bilder med en annan zümo-användare:

1. Tryck på en miniatyrbild.
2. Tryck på **Kopiera**.



3. Ta ut SD-kortet och sätt i det i en annan zümo.
4. Ett meddelande visas. Importera den delade bilden genom att trycka på **Ja**.
5. Tryck på **Bilder** > tryck på en miniatyrbild > **Import**.

Du kan visa bilderna några sekunder i taget som ett bildspel genom att trycka på **Bildspel**. Du kan när som helst stoppa bildspelet och visa fler alternativ.

Inställningar för Bluetooth

Tryck på  >  **Bluetooth**.



Koppla in telefonen - välj **Lägg till enhet** > **OK** om du vill ansluta trådlöst till en mobiltelefon med Bluetooth®. Se [sidorna 23–29](#).



OBS! PIN-koden (eller nyckeln) för zümo-enheten är **1234**.

- **Släpp** - välj den telefon som du vill koppla från och tryck på **Ja**.
- **Ta bort** - välj den telefon som du vill ta bort från minnet och tryck på **Ja**.

Telefonhjälp - bläddra igenom listan över kompatibla enheter. Om din telefon inte finns med i listan kan du besöka www.garmin.com/bluetooth för mer information.

Koppla in hörlurarna - anslut ett headset som tidigare har varit ihopparat eller välj **Lägg till enhet**.

Bluetooth - aktivera/avaktivera Bluetooth-funktionerna. Om du har aktiverat enheten för Bluetooth visas ikonen  **Bluetooth** på menysidan. Om du vill förhindra att en telefon ansluts automatiskt väljer du **Från**.

Vänskapligt namn - tryck på **Ändra** och mata in ett vänskapligt namn som identifierar din zümo för enheter med Bluetooth-teknik. Tryck på **Klar**.

Ljud - specificera vilka ljudtyper som skickas till Bluetooth-headsetet.

Återställ - återställer standardinställningarna för Bluetooth. Om du återställer Bluetooth-inställningarna rensas inte ihopparningsinformationen.



Ändra navigeringsinställningarna

Tryck på  >  **Navigation**.



Ruttpreferenser - välj en inställning för beräkning av rutter.

- **Kortare tid** - för att beräkna rutter som går fortare att köra men som kan utgöra längre körsträcka.
- **Kortare väg** - för att beräkna rutter med kortare körsträcka men som kan ta längre tid att köra.

- **Terräng** - för att beräkna rutter fågelvägen (utan vägar). Du trycker på  eller  på kartan om du vill bläddra till kompassidan.



Fordonstyp - optimera rutter genom att ange din fordonstyp.

Undvikanden - ange de vägtyper du vill undvika på dina rutter. Vägtyperna används bara om alternativa rutter leder för långt bort eller om det inte finns några andra tillgängliga vägar. Med en trafikinformationsmottagare eller antenn kan du också undvika trafikincidenter.

Varningssignal - aktivera/avaktivera varningssignalen.

Återställ - återställer standardinställningarna för navigering.

Anpassa visningen

Tryck på  >  **Skärm**.



Färgläge - Dag ger en ljus bakgrund, **Natt** ger en mörk bakgrund, medan **Auto** växlar automatiskt mellan de två.

Startbild - välj den bild som ska visas när du startar zümo. Läs först in JPEG-bilder. Se [sidorna 35-37](#).

Ljusstyrka - höj och sänk bakgrundens ljusstyrka med **-** och **+**.

Skärmdump - aktiverar skärmbilds-funktionen. Skapa en skärmbild genom att trycka på  kameraikonen. Bilden sparas i bitmap-format i mappen **Garmin/scrn** på Garmin-disketten.

Byta knappsats

Tryck på  >  **Tangentbord.**

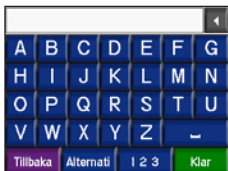

Standard - visar en knappsats med hela alfabetet.



Stora knappar - visar en skärmmknappsats med stora knappar. Alternativet är lämpligt för användning av motorcyklister som har handskar på sig. Se [sidan 13](#).

Auto - välj att automatiskt växla mellan standardtangentbordet när zümo används monterad i bilfästet, och tangentbordet med stora knappar när zümo används monterad i motorcykelfästet.

Hantera trafikinställningar

Tryck på  >  >  **Service** eller **Trafik** om du önskar information om prenumerationer på och inställningar för FM och XM.

Trafikinfokälla - välj **Auto**, **FM** eller **XM** beroende på vilka trafik tjänster du har valt att ansluta.

Återställa alla inställningar

Tryck på  > **Återställ** > **Ja**.

Alla inställningar ersätts med fabriksstandardinställningarna.

Ta bort alla användardata



WARNING: Detta tar bort all information som användaren lagt in, till exempel favoriter, rutter, tripploggar, inställningar och senaste sökningar.

1. Håll fingret på det nedre högra hörnet av zümos skärm medan du startar enheten.
2. Håll fingret nedtryckt tills ett meddelande visas.
3. Tryck på **Ja**.

zümo 500/550 Användarhandbok

BILAGA

Ljudalternativ för zūmo



OBS! Ljudet från MP3-filer och XM-radio är avstängt vid telefonsamtal och navigeringsanvisningar. Navigeringsanvisningar är avstängda vid telefonsamtal.

Ström Källa	Ljudalternativ	Navigeringsanvisningar	MP3	XM-radio	Telefon	Noteringar
Motorcykelfäste med extern strömförsörjning	Sladdanslutet headset eller hjälm med mikrofon	●	●	●	●	
	Bluetooth-headset	●	●	○	●	
Bilfäste med extern strömförsörjning (medföljer zūmo 550)	Inbyggd högtalare och mikrofon	●	●	●	●	
	Sladdanslutet headset eller hörlurar med sladdansluten mikrofon	●	●	●	●	
	Bluetooth-headset och inbyggd högtalare	○	○	○	●	Justera headsetvolymen.
På batteri	Bluetooth-headset	●	●	○	●	Justera volymen på zūmo.
						Fulladdat varar batteriet i upp till fyra timmar.

- Ljud tillgängligt
- Ljud ej tillgängligt
- Ej tillämpligt

Installera zūmo i bilen

Med zūmo 550 medföljer ett extra fäste för bilen så att du enkelt kan flytta över enheten dit. Välj en lämplig plats i din bil med säker kabeldragning och användning. Rengör och torka av den utvalda platsen på vindrutan.

Montera på vindrutan

1. Placera sugkoppens på vindrutan. För sugkoppens spak bakåt mot vindrutan.
2. Anslut strömkabeln till fästets sida.
3. Placera zūmo i bilfästet och fäll ner spaken.
4. Anslut strömkabeln till en strömkontakt i bilen. zūmo startas automatiskt om bilen är igång.



Montera på instrumentbrädan

Använd monteringskivans för att fästa zūmo på instrumentbrädan. Se till att monteringen motsvarar myndigheternas krav.



OBS! Fästtejen för permanent montering är mycket svår att ta bort efter att du har satt dit den.

1. Rengör och torka sedan av instrumentbrädan där du vill placera skivan.
2. Ta bort skyddsarket från den permanenta fästtejen på skivans undersida.
3. Placera skivan på instrumentbrädan.
4. Ta bort plasthöljet från fästskivans ovansida.
5. Placera bilfästets sugkopp på bilfästets skiva.
6. För spaken nedåt (mot skivan).
7. Följ steg 2–4 på [sidan 50](#).

Ta bort zūmo från fästet

Ta bort zūmo från fästet genom att fälla upp fästets spak. Lyft ut zūmo.

Du kan ta bort sugkoppen från bilfästet. Vrid fästet så långt det går till höger eller vänster. Fortsätt trycka i samma riktning tills fästet släpper från armen.



OBS! Det krävs mycket kraft för att fästa sugkoppen på bilfästet igen. Tryck änden med kulan ordentligt in i fästet.

Ta bort sugkoppen från vindrutan eller monteringskivans genom att fälla sugkoppens spak uppåt. Dra fliken på sugkoppen mot dig.



Ladda zūmo

1. Anslut strömkabeln till ett fäste och en strömkälla.
2. Placera zūmo i fästet och fäll ner spaken.

ELLER

1. Ladda zūmo via nätkabeln. Stick in den lilla änden på strömkabeln i mini-USB-kontakten längst ned på enheten.
2. Anslut kabelns andra ände till ett vanligt vägguttag.

Återställa zūmo

Om enheten låser sig håller du  nedtryckt och trycker på .

Kalibrera skärmen

Om pekskärmen inte svarar ordentligt på dina kommandon bör du kalibrera den. Stäng av enheten. Håll  nedtryckt i ungefär en minut tills kalibreringsskärmen visas. Följ instruktionerna på skärmen.

Uppdatera programvaran i zūmo

1. Gå till www.garmin.com/products/webupdater och hämta programmet WebUpdater till din dator.
2. Anslut zūmo till datorn med hjälp av mini-USB-kabeln.

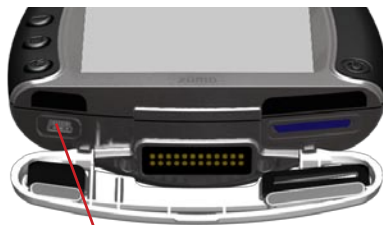

Mini-USB-port för nätadapter, USB-masslagringsläge och uppdatering av programvara



3. Starta WebUpdater och följ anvisningarna på skärmen. När du har bekräftat att du vill utföra en uppdatering hämtar WebUpdater automatiskt uppdateringen och installerar den på zūmo.
4. Koppla ifrån zūmo (se [sidan 37](#)).

Om du registrerar zūmo får du meddelanden om uppdateringar av programvaran och kartor. Registrera zūmo på <http://my.garmin.com>.

Du kan också hämta programvaruuppdateringar från www.garmin.com/products/zumo500 eller www.garmin.com/products/zumo550.

Klicka på **Updates & Downloads (Uppdateringar och hämtningsbara filer)** och följ anvisningarna.

Köpa och läsa in nya kartdata

Visa versionsinformation för kartor på zūmo genom att trycka på  > 

Karta > Kartinfo. Om du vill läsa upp ytterligare kartor behöver du enhets-ID:t och serienumret för enheten.

Information om tillgängliga uppdateringar för din kartprogramvara finns på www.garmin.com/unlock/update.jsp.

Du kan också köpa mer kartdata från Garmin och läsa in kartorna i enhetens internminne eller på ett SD-kort (tillval).

Mer information om hur du använder MapSource och läser in kartor och vägpunkter i zūmo finns i hjälpen för MapSource.

Tillbehör

Om du vill veta mer om olika tillbehör går du till www.garmin.com/products/zumo500 eller www.garmin.com/products/zumo550 och klickar på **Accessories** (Tillbehör).

Du kan också köpa tillbehör från närmaste Garmin-återförsäljare. Tillbehören omfattar:

- Trafikinformationsmottagare eller antenn
- Extern fjärrantenn
- Extern mikrofon
- Extra tillbehör (se [sidorna 54–56](#))

Ansluta tillbehör till zūmo

Vissa av Garmins trafikinformationsmottagare och XM-antennerna måste anslutas till mini-USB-porten på zūmo-fästet. Anslutningarna för mikrofon och ljudutgång sitter på zūmofästets vänstra sida.

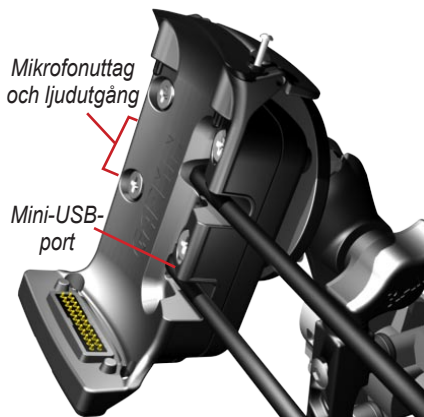

Motorcykelfästet för zūmo visas





TIPS: Var försiktig när du ansluter och kopplar loss kablar. Dra inte i kabeln (sladden) när du kopplar loss sladdar. Dra i kontakten.

Anslutningarna för bilmontering visas på [sidan 50](#).

Garmin Travel Guide™ (Garmins reseguide)

På samma sätt som en resehandbok i papper innehåller Garmin Travel Guide detaljerad information till exempel om restauranger och hotell. Du kan köpa Travel Guide på www.garmin.com/extras.

Så här använder du reseguiden:

1. Sätt in SD-kortet i zūmo.
2. Tryck på  **Vart** >  **Extra**.
3. Tryck på Travel Guide.
4. Tryck på en kategori. Tryck på en underkategori om det behövs.
5. Tryck på en plats i listan.
6. Gör något av följande:

Om du vill åka till platsen trycker du på **Kör**.

Visa platsen på kartan genom att trycka på **Karta**.

Du sparar platsen som i  Favoriter genom att trycka på **Spara**.

Tryck på **Mer** om du vill visa mer information om platsen.

Fartkameror

På vissa platser finns information om fartkameror tillgänglig. (Titta efter på www.garmin.com/accessories/safetycamera.) På webbplatsen listas information om placering av hundratals fartkameror. Du får ett larm från zūmo när du närmar dig en fartkamera om du kör för fort. Informationen uppdateras minst varje vecka så att du har alltid tillgång till den senaste informationen.

Så här får du uppdaterad information om fartkameror:

1. Gå till <http://my.garmin.com>.
2. Registrera dig för en prenumeration.

Du kan när som helst köpa en ny region och kan när som helst förlänga befintliga prenumerationer. Varje region som du köper har ett eget förfalldatum.

Egna intressanta platser

Läs in egna intressanta platser (Points of Interest - POI) i zūmo. Olika Internet-företag tillhandahåller POI-databaser. Vissa databaser med dessa POI innehåller varningsinformation för platser som skolor. En varning visas om du kör för fort nära dessa POI.

Använd Garmin POI Loader för att läsa in POI på Garmin-enheten eller ett SD-kort. Hämta POI Loader från www.garmin.com/extras.

Om du vill ha mer information läser du i hjälpen för POI Loader. Om du vill öppna hjälpen trycker du på F1.

Visa dina anpassade sevärdheter genom att trycka på  **Vart** >  **Extra** > **Egna intressanta platser**.

Stäng av dina anpassade sevärdheter genom att trycka på  >  **Larmade positioner** > **Positionslarm**.

Ta bort anpassade sevärdheter från zūmo genom att ansluta den till en dator. Öppna mappen **Garmin\poi** i Garmin eller SD-kortenheten. Ta bort filen med namnet **poi.gpi**.





WARNING: Garmin ansvarar inte för konsekvenserna vid användning av databaser med anpassade sevärdheter eller för korrektheten i databaserna med information om fartkameror och anpassade sevärdheter.

Garmin TourGuide™

Med Garmin TourGuide kan zūmo spela upp GPS-styrda ljudguider från tredje part. En ljudtur kan t.ex. ta dig längs en rutt medan den spelar upp intressant fakta om historiska platser längs vägen. Under

resan aktiveras ljudinformationen av GPS-signaler. Mer information får du genom att gå till www.garmin.com/extras och klicka på **POI Loader**.

Visa filer för Garmin TourGuide genom att trycka på  **Vart** >  **Extra** > **Egna intressanta platser**.

Ändra inställningarna för Garmin TourGuide genom att trycka på  >  **Larmade positioner** > **TourGuide**. Tryck på **Auto** om du vill höra hela turen som den är programmerad. Tryck på **Visad** så visas högtalarikonen  på kartan när reseinformation finns tillgänglig längs din rutt, eller välj **Från**.

SaversGuide® (Valutaguide)

SaversGuide är ett extra tillbehör som bara finns att tillgå i Nordamerika (www.garmin.com/extras). Med hjälp av SaversGuides förprogrammerade SD-kort och medlemskortet kan du använda zūmo som ett digitalt rabattkuponghäfte, med information om restauranger, hotell och biografier nära platsen där du befinner dig där du kan få rabatter.

Batteriinformation







OBS! Se guiden Viktig säkerhets- och produktinformation för mer information om batteri och säkerhet.

I zūmo finns ett inbyggt litiumjonbatteri. Batteriet räcker i cirka fyra timmar, beroende på användningen.

Batteriikonen  på menysidan visar det inbyggda batteriets laddningsnivå. Om ikonen inte visas är zūmo ansluten till en extern strömkälla. Information om hur du laddar zūmo finns på [sidan 52](#).

Maximera batteriets livslängd

- Stäng av GPS-funktionen ( >  **System** > **GPS-läge** > **GPS från**) när du inte behöver ta emot GPS-signaler, och använd läget **Normal** när WAAS eller EGNOS inte är tillgängliga.
- Minska bakgrundsbelysningen. Håll  nedtryckt och använd  och  till att ställa in ljusstyrkan.

- Lämna inte zūmo i direkt solljus. Undvik att utsätta enheten för stark hetta eller kyla under lång tid.

Byta batteri

Du kan köpa ett nytt litiumjonbatteri genom att gå till www.garmin.com/products/zumo500 eller www.garmin.com/products/zumo550 och klicka på **Accessories** (Tillbehör).

Skruva loss batteriet och byt ut det. Mer information om hur du kasserar batteriet på korrekt sätt får du av lokala avfallsmyndigheter.

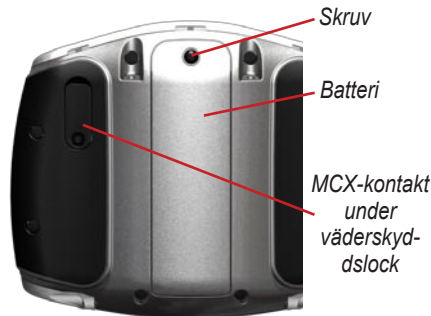

Använda en fjärrantenn

Du kan använda tillbehöret en extern fjärrantenn (Garmin GA 25MCX). Du kan köpa den genom att gå till

www.garmin.com/products/zumo500 eller www.garmin.com/products/zumo550 och klicka på **Accessories** (Tillbehör).

Fäll undan väderskyddslocket från MCX-kontakten på baksidan av zūmo och anslut antennen.

Sköta zūmo

zūmo-enheten innehåller känsliga elektroniska komponenter som kan skadas permanent om den utsätts den för kraftiga stötar eller vibrationer utöver normalt bruk med motorcykel eller bil. Du kan minimera risken för skador genom att undvika att tappa den samt att inte använda den i miljöer där den kan utsättas för kraftiga skakningar eller vibrationer.

Rengöra enheten

zūmo är tillverkad av material av hög kvalitet och kräver inte att användaren underhåller den med annat än rengöring.

Du rengör enhetens ytterhölje (inte pekskärmen) med en fuktig trasa med mildt rengöringsmedel och torkar den torr. Använd inte kemiska rengörings- eller lösningsmedel som kan skada plastkomponenterna.

Rengöra pekskärmen

Rengör pekskärmen med en mjuk, ren och luddfri trasa. Om det behövs använder du vatten, isopropylalkohol eller linsrengöring. Fukta trasan med vätskan och torka försiktigt av pekskärmen.

Skydda zūmo

- Transportera och förvara zūmo i den medföljande bärväskan.
- Förvara inte zūmo någonstans där den under längre tid kan bli utsatt för extrema temperaturer (till exempel i bagageutrymmet på en bil), det kan orsaka permanenta skador.

- Även om det går att använda en persondatorpenna till att använda pekskärmen bör du inte försöka göra det samtidigt som du kör fordonet. Använd aldrig ett hårt eller vasst föremål på pekskärmen eftersom skador kan uppstå.

Förhindra stöld

- Förebygg stöld genom att ta bort zūmo och fästet när enheten inte används.
- Använda Garmin Lock™-funktionen. Mer information finns på [sidan 10](#).

Byta säkringen

Om enheten inte laddas upp i fordonet måste du eventuellt byta den säkring som finns i fordonsadaptorns ände.



VAR försiktig: När du byter ut säkringen bör du vara noga med att hålla reda på alla de små bitarna och se till att du sätter tillbaka dem på rätt ställen.

1. Skruva loss och ta av det svarta (eller silverfärgade) runda ändstycket.

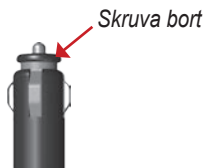



2. Ta ut säkringen (en glascylinder med silverfärgade ändar) och byt ut den mot en snabbsäkring på 3 A.
3. Sätt den silverfärgade änden i det svarta ändstycket. Skruva på det svarta ändstycket.



GPS-satellitsignaler

För att zūmo ska fungera måste den ta emot GPS-satellitsignaler (Global Positioning System). Om du är inomhus, nära höga byggnader eller träd eller i ett parkeringsgarage kan enheten inte ta emot satellitsignaler. Sök upp en öppen yta utomhus utan höga skymmande föremål när du vill använda zūmo.

När zūmo tar emot satellitsignaler är staplarna för signalstyrka på menysidan gröna . När den tappar satellitsignalen blir fälten röda eller genomskinliga .

Mer information om GPS finns på www.garmin.com/aboutGPS.

Specifikationer

Dimensioner: B: 11,3 cm, H: 8,2 cm, D: 7,2 cm (4,4 x 3,2 x 2,8 tum)

Vikt: 269 g (0,59 pund)

Skärm: B: 7,2 cm, H: 5,4 cm (2,8 x 2,1 tum), 320 x 240 bildpunkter, ljus 16-bitars LCD med vit bakgrundsbelysning och pekskärm

Hölje: IPX7 vattenskyddat

Temperaturintervall: 0 till 60 °C

Datalagring: Internt minne och löstagbart SD-kort (tillval). Data lagras utan tidsgräns.

Datorgränssnitt: USB-masslagringsenhet, plug-and-play

Laddningstid: Cirka 6 timmar

Strömkälla: Fordonsströmkabel (likström) eller nätkabel (växelström).

Användning: Högst 15 W vid 13,8 V DC

Batterilivslängd: upp till 4 timmar, beroende på användning

GPS-prestanda

Mottagare: WAAS-kompatibel

Hämtningstider*:

Varm: < 1 sek.

Kall: < 38 sek.

Fabriksåterställning: < 45 sek.

*Medelvärde för stationär mottagare med fri sikt

Uppdateringshastighet: 1/sek,
kontinuerligt

GPS-noggrannhet:

Position: < 10 meter, normal

Hastighet: 0,5 meter/sek (RMS)





GPS-noggrannhet (WAAS):

Position: < 5 meter, normalt

Hastighet: 0,5 meter/sek (RMS)

För fullständiga specifikationer, gå till www.garmin.com/products/zumo500 eller www.garmin.com/products/zumo550 och klicka på **Specifications** (specifikationer).

Felsökning av zūmo

Problem/fråga	Lösning/svar
zūmo-enheten tar inte emot några satellitsignaler.	Det kan ta några minuter att söka efter satellitsignaler. Placera dig på en öppen plats, utanför garage och på avstånd från höga byggnader. Stanna fordonet och placera zūmo så att det inte finns några hinder mellan den och himlen. Staplarna i övre vänstra hörnet  anger satellitsignalens styrka.
Hur rensar jag alla användardata?	Håll fingret på det nedre högra hörnet av zūmos skärm medan du startar enheten. Håll fingret nedtryckt tills meddelandet visas. Om du vill rensa alla användardata trycker du på Ja .
Enheten har låst/hängt sig.	Återställ den genom att hålla ned  och trycka på  .
Sugkoppen sitter inte fast på min vindruta.	Rengör sugkoppen och vindrutan. Torka med en ren, torr trasa. Fäst sugkoppen enligt instruktionerna på sidan 50 .
Det verkar inte som om batterimätaren visar rätt.	Ladda ur enheten helt och ladda upp den helt igen (utan att avbryta uppladdningsprocessen).
Pekskärmen fungerar inte på rätt sätt när jag trycker på den.	Kalibrera pekskärmen. Stäng av enheten. Håll  nedtryckt i ungefär en minut tills kalibreringssidan visas. Följ instruktionerna på skärmen.
Min Bluetooth-enhet går inte att ansluta till zūmo.	Ange fältet Bluetooth till Till . Kontrollera att Bluetooth-enheten är påslagen och inom 10 meter från zūmo-enheten. På www.garmin.com/bluetooth finns det en lista över kompatibla telefoner och headset.

Felsökning av USB-gränssnittet

Problem/fråga	Lösning/svar
Hur kontrollerar jag om zūmo är i USB-masslagringsläget?	När enheten är i USB-masslagringsläget visas en bild av zūmo ansluten till en dator. Det ska också visas en ny flyttbar diskenhet i Den här datorn (Windows) eller en volym på skrivbordet (Mac).
Datorn identifierar inte att zūmo är ansluten.	<ol style="list-style-type: none"> 1. Koppla från USB-kabeln från datorn. 2. Stäng av zūmo. 3. Anslut USB-kabeln till datorn och zūmo. Enheten startas automatiskt och USB-masslagringsläget aktiveras.
Det finns inga enheter med namnet "Garmin" i listan med diskenheter.	Om du har anslutit flera nätverksenheter till datorn kan det uppstå problem när enhetsbokstäver i Windows ska tilldelas till din Garmin- eller SD-diskenhet. Tilldela enhetsbokstäver enligt de stegvisa anvisningarna på nästa sida.
Meddelandet "Osäker borttagning av enhet" visas när jag kopplar från USB-kabeln.	<p>Windows: Dubbelklicka på ikonen Säker borttagning av maskinvara  i aktivitetsfältet. Välj USB-masslagringsenhet och klicka på Stopp. Välj Garmin-diskenhet och klicka på OK. Nu kan du koppla från zūmo.</p> <p>Mac: Dra volymikonen till Papperskorgen. Ikonen för Papperskorgen ändras till ikonen för Mata ut. Nu kan du koppla från zūmo.</p>

Problem/fråga	Lösning/svar
Hur ändrar jag namn på mina Garmin-enheter i Windows?	<ol style="list-style-type: none">1. Öppna Den här datorn.2. Välj den diskenhet du vill ändra namn på.3. Högerklicka och välj Byt namn.4. Skriv det nya namnet och tryck på tangenten Enter på datorns tangentbord.
Hur tilldelar jag enhetsbokstäver till mina Garmin-diskenheter i Windows?	<ol style="list-style-type: none">1. Stäng av zūmo.2. Anslut USB-kabeln till zūmo och datorn. zūmo startas automatiskt.3. Klicka på Start och välj Inställningar > Kontrollpanelen > Administrationsverktyg > Datorhantering, klicka på Lagring och sedan på Diskhantering.4. Klicka på en borttagbar diskenhet (antingen det interna minnet eller SD-kortdiskenheten). Högerklicka och välj Ändra enhetsbeteckning och sökvägar.5. Klicka på Ändra, välj en enhetsbokstav i listrutan och klicka sedan på OK.

INDEX

Symboler

2D-, 3D-kartbild 41

A

adress 11

åka hem 12–19

aktuell plats, spara 15

ange din plats 12, 18

anpassa zūmo 41–48

antennor 30, 33, 53, 58

användardata 43

återställa

trippdata 21

zūmo 52

återställa inställningarna 48

avsluta ett samtal 25

B

batteri 57, 60

bildspel 45

bildvisning 44

bilmontering 50

Bluetooth-teknik 23–29

inställningar 45–48

PIN-kod 24

bokstavera namnet på en

plats 13

borttagbar diskenhet 36

bränslemätare 21

D

datagringsenheter 35, 60

datoranslutning 35

detaljkartor 41

diakritiska tecken 13

diskenheter, Garmin 36

E

egna intressanta platser 55

EGNOS 42

enhets-ID 42

extra tillbehör 54–55

F

fartkameror 55

favoriter 14

dela 14

redigera 15

söka efter 15

spara 14

felsökning 62–64

filer

filformat som kan användas 37

hantera 35, 43

överföra 35–37

ta bort 37

filformat som kan användas 35

fjärrantenn 58

FM-trafikmottagare 32

fordonsikon 20, 41

fordonstyp 47

förflytta dig på kartan 18

förvara zūmo 58

G

Garmin Lock 10, 42, 59

Garmin TourGuide

spela upp filer 56

Garmin Travel Guide 54

Google Earth i

GPS 7, 60

H

handsfree-funktioner 23–29

hantera filer 35–37

headset 23, 49

hemplats 12

höjd 20

I

importera data 43

inställningar 41–48

K

kalibrera pekskärmen 52

karta

anpassa 41

använda kartsidan 18, 20

flytta 18

Kartinfo, knapp 41

sök 18

uppdatera kartor 52

version 41

visa 18, 41

zooma 18

kilometer 43

knappsatsen 13, 48

Kompassidan 22, 47
kontakta Garmin i
koordinater 19, 20
Kör, sida 11
korsning 11

L

ladda ytterligare kartor 53
ladda zūmo 52
lägesikon 20, 41
lägga till stopp 9
larm, fartkamera 55
läsa zūmo 10
ljud
alternativ 49
uttag 3, 50, 54
version 42
ljusstyrka 2, 47

M

MapSource i, 35, 53
mata ut USB 37
menysida 7
mile 43
mini-USB. *Se* USB
montera zūmo
i en bil 50, 51
på en motorcykel 3
motorcykelmontering 3
MP3-filer
läsa in 35
spela upp 38
myGarmin i, 53, 55

N

Nära, knapp 19
Nästa sväng, sida 22
navigeringsinställningar 46
Norr upp, kartvisning 41

O

Om, knapp 42
omvägar 10
överensstämmelseförklaring *iv*
överföra filer 35–37

P

para ihop en mobiltelefon 24
para ihop ett headset 24
pekskärmen
kalibrera 52
rengöra 58
PIN-kod
Bluetooth 45
Garmin Lock 10
postnummer 11
programvara
uppdatera 52
version 42

R

redigera sparade platser 15
registrera zūmo 53
ringa hem 28
röstspråk 43
röstuppringning 29
rutter 16–18
ruttinställningar 46

S

säkerhetsläge 42
säkerhetsplats 10
säkring, byta 59
samtalshistorik 28
samtal väntar 26
satellitssignaler 7, 60
SaversGuide 56
SD-kort 1, 35, 60
dela 14, 17
senast hittade platser 14
sevärdheter, anpassade 55
Skärmbild, läge 47
skolzonsdatabas 55
sköta zūmo 58
söka efter platser
adress 11
koordinater 19
korsning 11
med namn 13
med postnummer 11
nära en annan plats 19
objekt på kartan 18
sparade platser (Favoriter) 15
sommartid 43
spara
hittade platser 12, 14
rutter 16
spara aktuell plats 15, 18
specialtecken 13
specifikationer 60
spela musik 38

språk 43
stöldskyddsfunktion 10, 42
Svänglista, sida 22
systeminställningar 42

T

ta bort
alla användardata 48
anpassade sevärdheter 56
favoriter 16, 17
filer 37
tecken 13
ta bort/radera en telefon 45
ta bort alla användardata 48
ta bort fästet 51
telefonbok 27
telefonsamtal 25
terräng, rutt 17, 47
textspråk 43
tidsformat 43
tidszon 43
tillbehör 53
toner 47
trafik
incidenter 30
inställningar 48
prenumerationer 32
undvika 30, 47

Trippinformation, sida 21
tripplogg 44
tysta telefon 25

U

undvika
trafik 47
vägtyper 47
uppdatera
kartor 53
zūmo-programvara 52
uppfyllande av FCC-krav iv
USB
felsökning 62
masslagringsläge 35–37
portar 1, 35, 50, 52, 54
utöka sökningen 19

V

vägbeskrivningar 22
välkomstbild 47
visa bilder 44
visa kartan 12, 22
visningsinställningar 47
volym 2, 34

W

WAAS 42
WebUpdater 52

X

XM-radio 33
XM NavTraffic 32

Z

zooma 18, 20, 44

De senaste kostnadsfria programvaruuppdateringarna (exklusive kartdata) under hela livslängden för dina Garmin-produkter finns på Garmins webbplats på www.garmin.com.



© 2006-2007 Garmin Ltd. eller dess dotterbolag

Garmin International, Inc.

1200 East 151st Street, Olathe, Kansas 66062, USA

Garmin (Europe) Ltd.

Liberty House, Hounslow Business Park, Southampton, Hampshire, SO40 9RB,
Storbritannien

Garmin Corporation

No. 68, Jangshu 2nd Road, Shijr, Taipei County, Taiwan

www.garmin.com

Artikelnummer 190-00697-39 Rev. B